



- SPCM・SPCPシリーズに取付可能な端子台です。
- SPCPシリーズはカタログP3-49~50をご覧ください。

構成内容

No.	名称	個数	材質	色 / 表面処理
1	基台	1	PBT (UL94V-0)	ブラック
2	導電板	1	真ちゅう	ニッケルメッキ
3	結線ビス (814=M3×8・815=M4×10)	2×P個	鉄	ニッケルメッキ
—	取付ビス (M4×10タッピングビス)	2	鉄	三価クロメート

STB-814

型番目次/  
Photo  
INDEX

プラスチック  
ケース

キャリング  
ケース

防水・防塵  
樹脂ボックス

防水・防塵  
アルミ/  
ステンレス  
ボックス

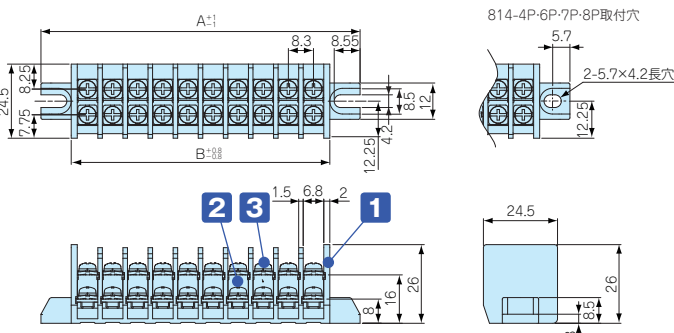

性能

1. 定格 300V 30A
2. 絶縁抵抗 DC500V 1000MΩ以上
3. 耐電圧 AC2500V 1分間異常ナシ
4. 使用温度範囲 -25℃~+80℃
5. 保存温度範囲 -25℃~+80℃

STB-815

端子ボックス/  
防水コネクタ/  
ケーブルグラウンド

アルミ  
フレーム/  
ヒートシンク  
ケース

アルミサッシ  
ケース

メタル  
ケース

フリーサイズ  
ケース/  
フリーサイズ  
パネル

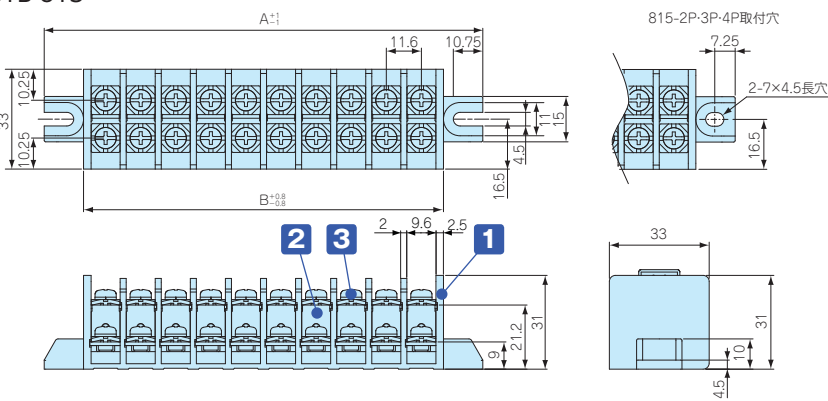

性能

1. 定格 300V 30A  
(600V 30A JIS IEC準拠)
2. 絶縁抵抗 DC500V 1000MΩ以上
3. 耐電圧 AC2500V 1分間異常ナシ
4. 使用温度範囲 -25℃~+80℃
5. 保存温度範囲 -25℃~+80℃

型番・寸法・標準価格

型番	P (端子数)	A	B	対応 SPCM・SPCP W×Dサイズ	標準価格
STB814- 3P	3	47.4	27.4	75×125	450
STB814- 4P	4	55.7	35.7	100×100	450
STB814- 6P	6	72.3	52.3	175×175	650
STB814- 7P	7	80.6	60.6	100×100	760
STB814- 8P	8	88.9	68.9	75×125、125×125	740
STB814- 9P	9	97.2	77.2	125×125、125×175、175×250	990
STB814-10P	10	105.5	85.5	125×175、175×250	1,040
STB815- 2P	2	52.2	26.2	75×125	330
STB815- 3P	3	63.8	37.8	100×100	470
STB815- 4P	4	75.4	49.4	125×125	630
STB815- 6P	6	98.6	72.6	125×125、125×175、175×250	1,030
STB815-10P	10	145	119	175×175、175×250	1,270

ラックケース/  
サブラック

棚板/  
ラックパネル

電池ホルダー/  
電池ボックス

アクセサリ/  
機構部品

カスタム製品

技術資料/  
各種ご案内

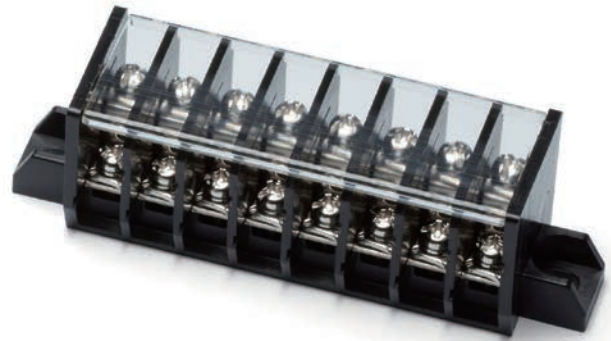

- STB型中継端子台用のカバーです。
- 端子の保護や番号記入用の銘板としてご利用下さい。

## STC814

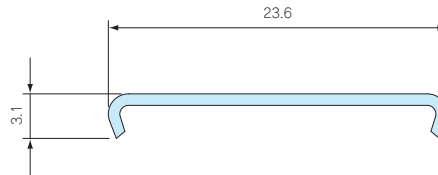
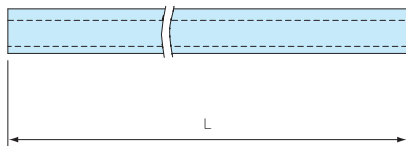

## STC815

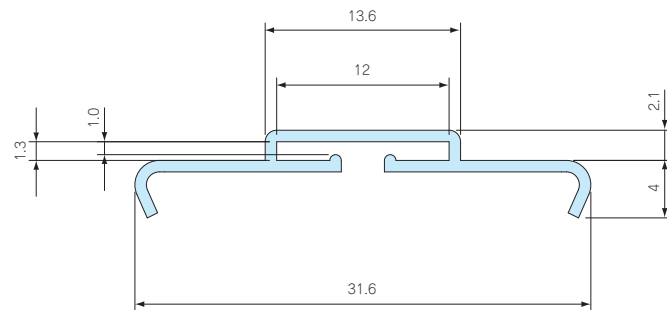
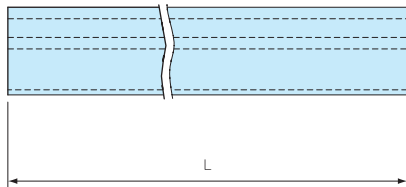

- 材質 / 色 : ポリカーボネートt0.8 / 透明

## 型番・寸法・標準価格

型番	P (端子数)	L	適合端子台	標準価格
STC814- 3P	3	22.4	STB814- 3P	130
STC814- 4P	4	30.7	STB814- 4P	130
STC814- 6P	6	47.3	STB814- 6P	150
STC814- 7P	7	55.6	STB814- 7P	150
STC814- 8P	8	63.9	STB814- 8P	170
STC814- 9P	9	72.2	STB814- 9P	170
STC814-10P	10	80.5	STB814-10P	190
STC815- 2P	2	20.2	STB815- 2P	170
STC815- 3P	3	31.8	STB815- 3P	170
STC815- 4P	4	43.4	STB815- 4P	190
STC815- 6P	6	66.6	STB815- 6P	190
STC815-10P	10	113.0	STB815-10P	250

型番目次/  
Photo  
INDEXプラスチック  
ケースキャリング  
ケース防水・防塵  
樹脂ボックス防水・防塵  
アルミ/  
ステンレス  
ボックス端子ボックス/  
防水コネクタ/  
ケーブル  
グランドアルミ  
フレーム/  
ヒートシンク  
ケースアルミサッシ  
ケースメタル  
ケースフリーサイズ  
ケース/  
フリーサイズ  
パネルラックケース/  
サブラック機板/  
ラックパネル電池ホルダー/  
電池ボックスアクセサリ  
/機構部品

カスタム製品

技術資料/  
各種ご案内

# STB型中継用端子台 ボックス対応図

■各製品の詳細図はホームページよりCAD・PDF図をダウンロードしてご確認ください。

■端子台の取付位置は、点線で表した位置にも取付けが可能です。

対応ボックス SPCM/SPCP 081305・081306・081308・081310・081313

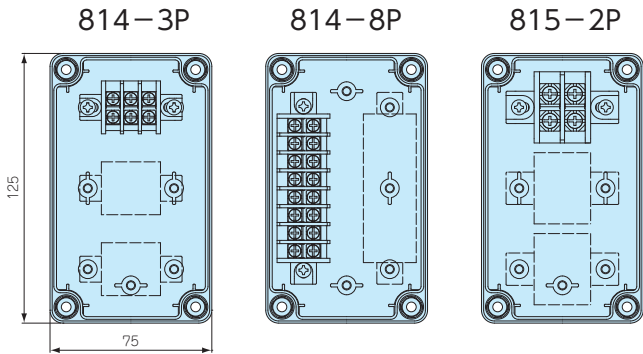

対応ボックス SPCM/SPCP 101006

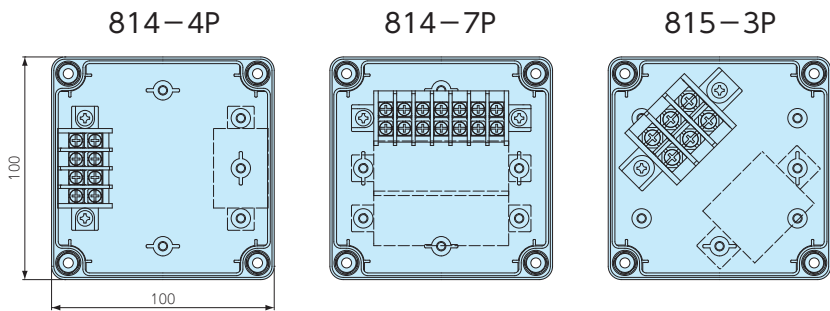

対応ボックス SPCM/SPCP 131305・131306・131308・131310・131313

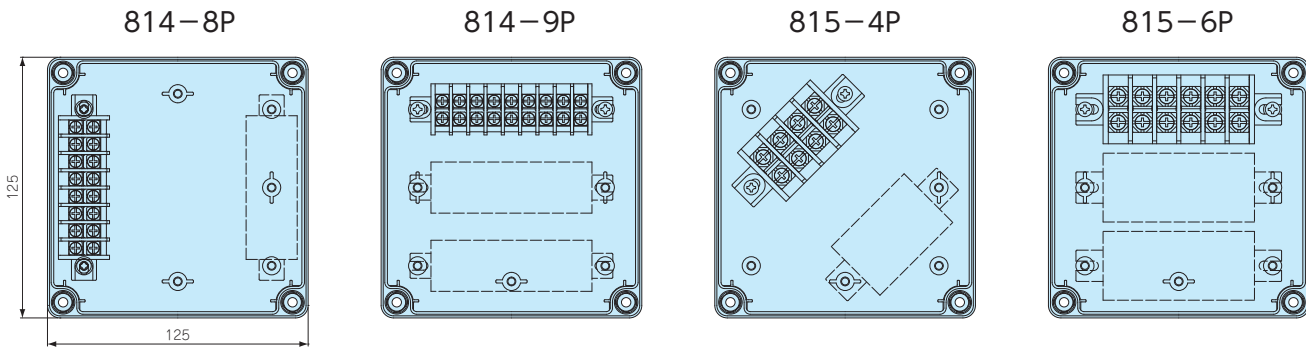

対応ボックス SPCM/SPCP 131805・131806・131808・131810・131813・131815

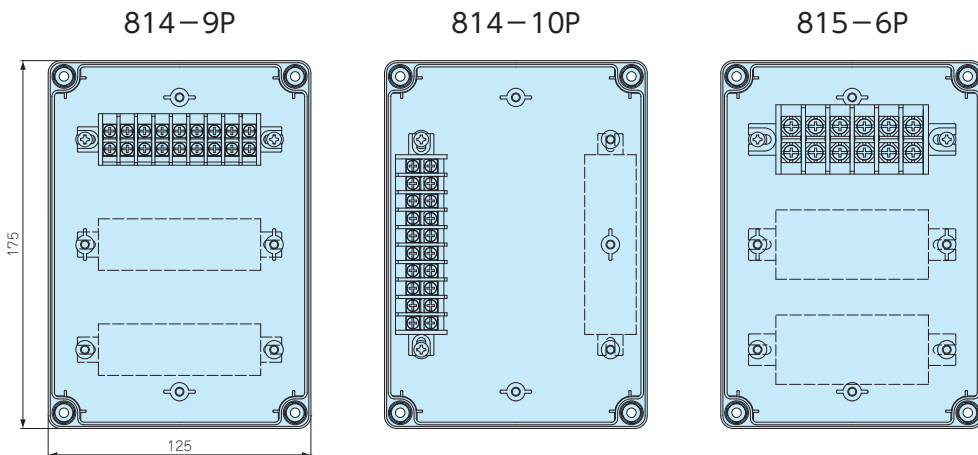

端子ボックス／防水コネクタ／ケーブルグラウンド

型番目次／Photo INDEX

プラスチックケース

キャリングケース

防水・防塵樹脂ボックス

防水・防塵アルミ/ステンレスボックス

端子ボックス／防水コネクタ／ケーブルグラウンド

アルミ/フレーム/ヒートシンクケース

アルミサッシケース

メタルケース

フリーサイズケース/フリーサイズパネル

ラックケース/サブラック

棚板/ラックパネル

電池ホルダー/電池ボックス

アクセサリ/機構部品

カスタム製品

技術資料/各種ご案内

■ 端子台の取付位置は、点線で表した位置にも取付けが可能です。

SPCM/SPCP 181808・181810・181813・181815

814-6P

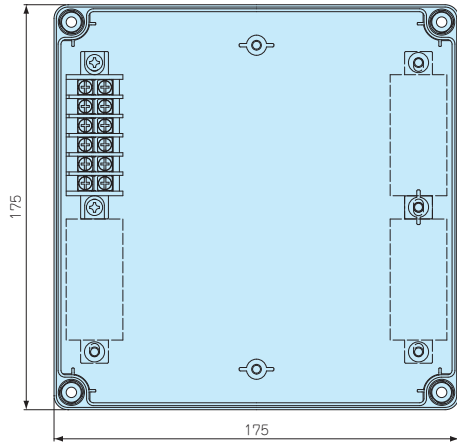

814-10P

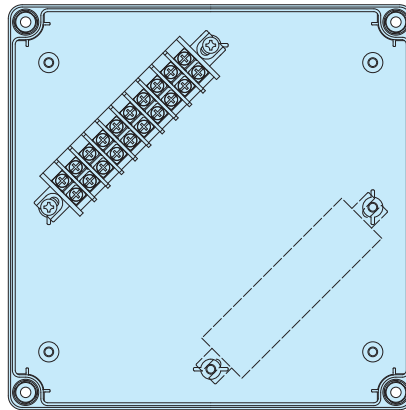

815-10P

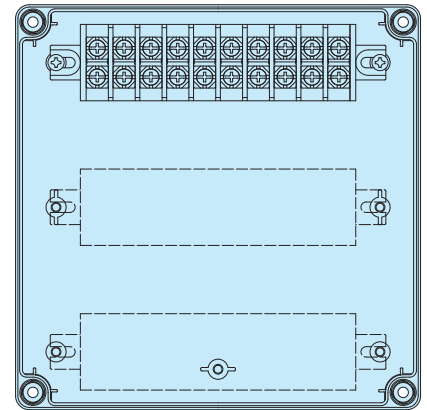

SPCM/SPCP 182508・182510・182515

814-9P

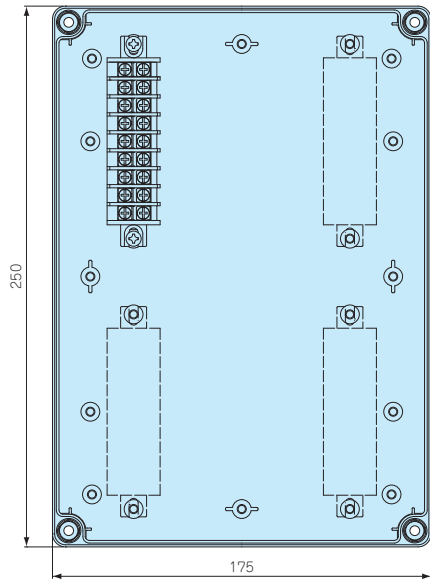

814-10P

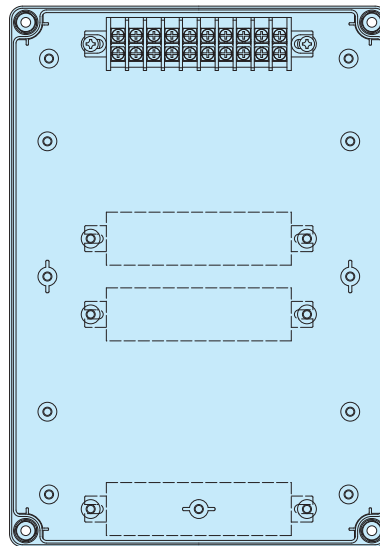

814-10P

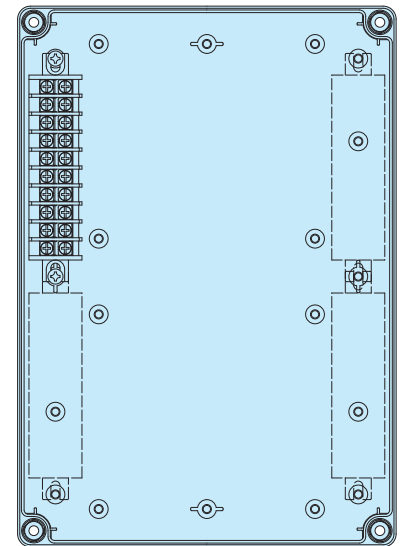

815-6P

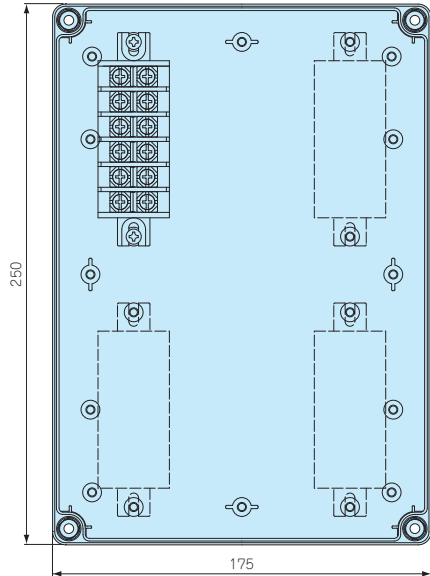

815-10P

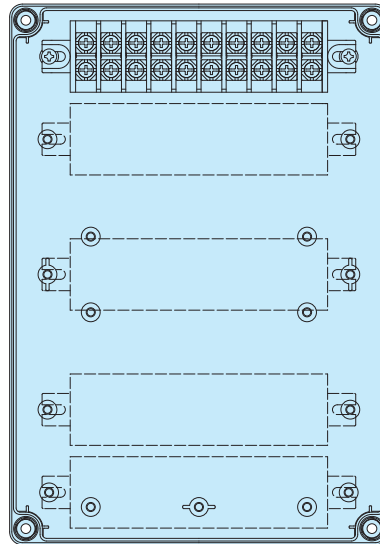

5

端子ボックス／防水コネクタ／ケーブルグランド

型番目次/  
Photo  
INDEX

プラスチック  
ケース

キャリング  
ケース

防水・防塵  
樹脂ボックス

防水・防塵  
アルミ/  
ステンレス  
ボックス

端子ボックス/  
防水コネクタ/  
ケーブル  
グランド

アルミ  
フレーム/  
ヒートシンク  
ケース

アルミサッシ  
ケース

メタル  
ケース

フリーサイズ  
ケース/  
フリーサイズ  
パネル

ラックケース/  
サブラック

機板/  
ラックパネル

電池ホルダー/  
電池ボックス

アクセサリ  
/機構部品

カスタム製品

技術資料/  
各種ご案内