

M3MCR

Multifunction Current Relay • Relais de courant multi-fonctions Strom-Relais Multifunktion • Relé di corrente multifunzione

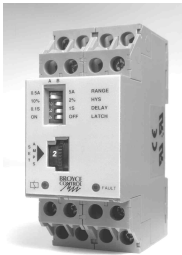

MOUNTING DETAILS
INSTRUCTIONS DE MONTAGE
MONTAGEAUFUHRUNGEN
ISTRUZIONI DI MONTAGGIO

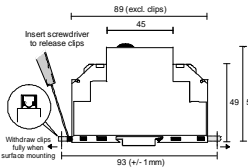

Width / largeur / Breite / Largh.. 35 mm (DIN 43880)

- ❑ OVER OR UNDER CURRENT - SELECTABLE
- ❑ LATCHING FACILITY - SELECTABLE
- ❑ DELAY FROM FAULT - SELECTABLE
- ❑ HYSTERESIS - SELECTABLE
- ❑ MULTI RANGE
- ❑ MULTI VOLTAGE

- ❑ SUR OU SOUS COURANT SÉLECTIONNABLE
- ❑ SYSTÈME DE FERMETURE SÉLECTIONNABLE
- ❑ DÉLAI DE DÉFAILLANCE SÉLECTIONNABLE
- ❑ HYSTERESIS SÉLECTIONNABLE
- ❑ MULTI-DOMAINES
- ❑ MULTI-VOLTAGES

- ❑ ÜBER-ODER UNTERSTROM - SELEKTIV
- ❑ SPERRVORRICHTUNG - SELEKTIV
- ❑ FEHLERHAFTHE VERZÖGERUNG - SELEKTIV
- ❑ MEHRERESE - SELEKTIV
- ❑ MEHRFACHBEREICH
- ❑ MEHRFACHSPANNUNG

- ❑ SOTTO/O SOVRACORRENTE - SELEZIONABILE
- ❑ CHIUSURA - SELEZIONABILE
- ❑ RITARDO DA GUASTO - SELEZIONAB.
- ❑ INTERESI - SELEZIONABILE
- ❑ INTERVALLO MULTIPLO
- ❑ TENSIONE MULTIPLA

• INSTALLATION AND SETTING



Installation work must be carried out by qualified personnel.

- BEFORE INSTALLATION, ISOLATE THE SUPPLY.
- Connect the unit as shown in the diagram above.
- Select 'over' or 'under' mode on base of unit.
- Select range, delay and hysteresis as required.
- Set trip level.
- Apply power (green LED on, red LED off, contacts 15 and 18 closed).
- Set latching as required.
- Note: to monitor higher current, use a suitable CT.

Troubleshooting

- Check wiring and voltage present.
- Check polarity (for DC supplies only).

• MONTAGE ET MISE AU POINT



Des travaux d'installation doivent être menés à bien par le personnel qualifié.

- AVANT MONTAGE, ISOLER L' ALIMENTATION
- Branchement comme indiqué dans le diagramme ci-dessus.
- Sélectionner le mode 'sous' ou 'sur' la base de l' unite.
- Sélectionner le domaine, le délai et l' hysteresis comme nécessaire.
- Régler le niveau de déplacement.
- Appliquer la puissance (LED verte allumée, LED rouge éteinte, contacts 15 et 18 fermés).
- Remarque: pour contrôler des courants plus élevés utiliser un CT convenable.

Intervention (pour régler un problème)

- Vérifier les fils et le voltage présent.
- Vérifier la polarisation (seulement pour les alimentations en courant continu).

• EINBAU UND EINSTELLUNG



Installation Arbeit muß von qualifiziertem Personal durchgeführt werden.

- VOR EINBAU DIE STROMVERSORGUNG ISOLIEREN
- Stromversorgung anschliessen wie im Schaltbild unten angezeigt.
- Betriebsweise 'uber' oder 'unter' als Einheitsbasis wählen.
- Bereich, Verzögerung und Hysteresis wie benötigt wählen.
- Standverschiebung setzen.
- Energie anbringen (LED grün an, LED rot aus, anschlüsse 15 und 18 schliessen).
- Sperrvorrichtung wie benötigt einstellen.
- Anmerkung: um höhere Spannung zu kontrollieren ein geeignetes CT benutzen.

Störungsbehebung

- Überprüfung von Leitungen und gegenwärtiger Spannung.
- Überprüfung von Polung (nur für Gleichstromversorgung).

• MONTAGGIO E REGOLAZIONE



Il lavoro dell'installazione deve essere effettuato dai personali qualificati.

- PRIMA DELL'INSTALLAZIONE, ISOLARE L'ALIMENTAZIONE
- Collegare l'unità come illustrato nel diagramma in alto.
- Selezionare la modalità 'sovra' o 'sotto' sulla base dell'unità.
- Selezionare intervallo, ritardo ed isteresi secondo le esigenze.
- Fissare il livello di scatto automatico.
- Applicare la potenza (LED verde acceso, LED rosso spento, contatti 15 e 18 chiusi).
- Fissare il dispositivo di chiusura secondo le esigenze.

Localizzazione guasti

- Verificare il cablaggio e la presenza della tensione.
- Verificare la polarità (solo per alimentazione CC).

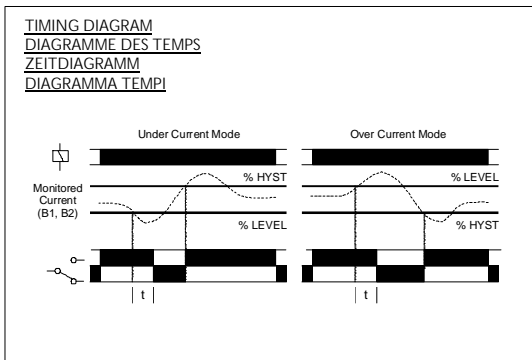

• TECHNICAL SPECIFICATION

Supply voltage U:	18 - 240V AC (AC: 48 - 63Hz)
Isolation:	12 - 240V DC (Galvanic isolated by transformer)
Power consumption:	3.75kV (supply to relay contacts) < 3VA
Monitoring input / range:	1. 20 - 500mA AC/DC 2. 0.2 - 5A* AC/DC * to monitor higher currents, use a suitable CT
Overload:	10A AC/DC < 60S
Hysteresis:	= 2 / 10% (selectable)
Time delay (t):	= 100mS / 1S (selectable) (from fault)
Ambient temperature:	-20 to +60°C
Relative humidity:	+ 95%
Contact rating:	1 x C.O. AC1 250V AC 8A (2000VA) AC15 250V AC 2.5A DC1 25V DC 8A (200W)
Electrical life:	≥ 150,000 (AC1)
Housing:	to UL94 VO
Weight:	= 109g
Mounting option:	to BS5584:1978 (EN50 002, DIN 46277-3)
Terminal conductor size:	≤ 2 x 2.5mm ² solid / stranded
Approvals:	UL, CUL, CE and  Compliant

• FICHES TECHNIQUES

Tension d' alimentation U:	18 - 240V AC (AC: 48 - 63Hz)
Isolation:	12 - 240V DC (protection galvanisée côté transformateur)
Puissance consommée:	3.75kV (contact entre l' alimentation et le relais) < 3VA
Contrôle de l' entrée et du domaine:	1. 20 - 500mA AC/DC 2. 0.2 - 5A* AC/DC * pour contrôler des courants plus élevés utiliser un CT convenable
Surcharge:	10A AC/DC < 60S
Hystérèse:	= 2 / 10% (sélectionnable)
Délai de temps (t):	= 100mS / 1S (sélectionnable) (défaillance)
Température ambiante:	-20 à +60°C
Humidité relative:	+ 95%
Evaluation du contact:	1 x Inverseur AC1 250V AC 8A (2000VA) AC15 250V AC 2.5A DC1 25V DC 8A (200W)
Durée de vie électrique:	≥ 150,000 (AC1)
Boîtier:	à UL94 VO
Poids:	= 109g
Option de montage:	à BS5584:1978 (EN50 002, DIN 46277-3)
Taille du conducteur terminal:	≤ 2 x 2.5mm ² toron / multi-filaire
Homologations:	UL, CUL, CE et  Déférénce

• TECHNISCHE DATEN

Versorgungsspannung U:	18 - 240V AC (AC: 48 - 63Hz)
Isolation:	12 - 240V DC (galvanische Isolierung bei Transformator)
Energieverbrauch:	3.75kV (versorgung zu Relais Kontakt) < 3VA
Überwachungseingang / Bereich:	1. 20 - 500mA AC/DC 2. 0.2 - 5A* AC/DC * um höhere Spannung zu kontrollieren ein geeignetes CT benutzen
Überlastung:	10A AC/DC < 60S
Hysteresis:	= 2 / 10% (selektiv)
Zeitsteuerung (t):	= 100mS / 1S (selektiv) (Fehlsteuerung)
Umgebungstemperatur:	-20 bis +60°C
Allgemeiner Feuchtigkeitsgehalt:	+ 95%
Kontakt Belastung:	1 x Wechsler AC1 250V AC 8A (2000VA) AC15 250V AC 2.5A DC1 25V DC 8A (200W)
Elektrische Lebensdauer:	≥ 150,000 (AC1)
Gehäuse:	bis UL94 VO
Gewicht:	= 109g
Befestigungswahl:	bis BS5584:1978 (EN50 002, DIN 46277-3)
Anschlussklemme / Kabelgröße:	≤ 2 x 2.5mm ² Festdraht / Litze
Genehmigungen:	UL, CUL, CE und  Übereinstimmung

• SCHEDA TECNICA

Tensione d'alimentazione U:	18 - 240V AC (AC: 48 - 63Hz)
Isolamento:	12 - 240V DC (Isolamento galvanico tramite trasformatore)
Consumo energetico:	3.75kV (contatto tra relé e alimentazione) < 3VA
Ingresso controllo/ intervallo:	1. 20 - 500mA AC/DC 2. 0.2 - 5A* AC/DC * per controllare correnti più elevate, utilizzare un CT adeguato
Sovraccarico:	10A AC/DC < 60S
Isteresi:	= 2 / 10% (selezionabile)
Avviam. ritardato (t):	= 100mS / 1S (selezionabile) (da guasto)
Temperatura ambiente:	da -20 a +60°C
Umidità relativa:	+ 95%
Portata contatti:	1 x contatto in scambio AC1 250V AC 8A (2000VA) AC15 250V AC 2.5A DC1 25V DC 8A (200W)
Vita elettrica:	≥ 150,000 (AC1)
Alloggiamento:	secondo UL94 VO
Peso:	= 109g
Opzione montaggio:	secondo BS5584:1978 (EN50 002, DIN 46277-3)
Dimensioni cavo conduttore terminale:	≤ 2 x 2.5mm ² a filo pieno / a trefoil
Omologazioni:	UL, CUL, Conformità  CE

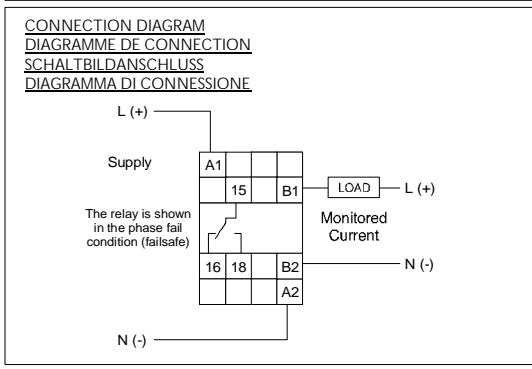

- Select 'over' or 'under' mode on base of unit.
- Sélectionner le mode 'sous' ou 'sur' la base de l' unite.
- Betriebsweise 'uber' oder 'unter' als Einheitsbasis wählen.
- Selezionare la modalità 'sovra' o 'sotto' sulla base dell'unità.



The information provided in this literature is believed to be accurate (subject to change without prior notice); however, use of such information shall be entirely at the user's own risk

Les indications contenues dans ce document sont exactes (sous réserve de changement sans avis préalable) toutefois aux risques et périls de l' utilisateur

Es handelt sich in diesen Unterlagen um uns genau bekannte Angaben, (Änderungen vorbehalten) jedoch diese Änderungen laufen auf eigene Gefahr des Benutzers.

Le informazioni fornite nel presente documento sono precise (salvo modifiche senza preavviso); l'utente si assume tuttavia ogni rischio circa l'uso che ne farà.