

Fassungen für Schwingquarze

Sockets for Crystal Oscillators

Supports pour quartz



QS 13 V

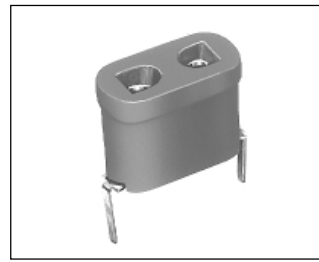
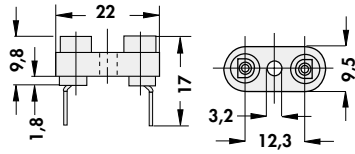

QS 25 GS

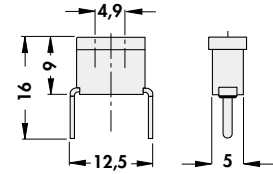

Präzisionsfassungen für Schwingquarze im HC 18 Gehäuse

Precision sockets for crystal oscillators in case HC 18

Supports de précision pour oscillateurs en boîtier HC 18



PQ 18 ...

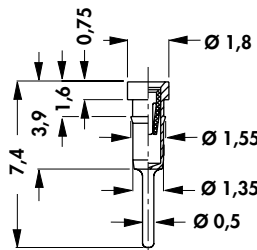
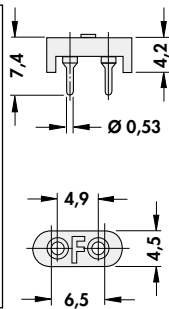

PQ 18 W ...

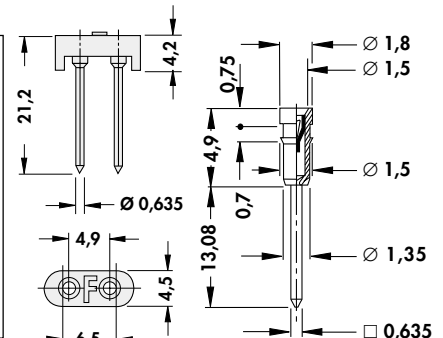

Oberfläche der Kontakthülse:
... G = Gold
... Z = Zinn

Contact shell surface:
... G = gold
... Z = tin

Revêtement du corps du contact:
... G = doré
... Z = étamé

Isolierscheiben für Schwingquarze

Insulators for crystal mounts

Rondelles isolantes pour oscillateurs

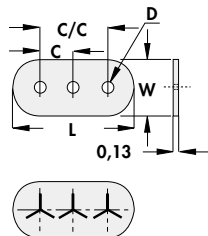
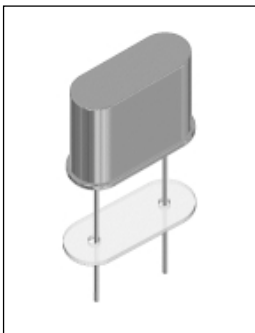

* = selbsthaltend
* = self retaining
* = autotenant

Art. Nr. Art. No. Art. n°	Maße/Dimensions [mm]					Gehäusebauform Case design Forme de boîtier
	C	C/C	L	D	W	
ISQ 01	-	3,8	8,3	0,71	3,7	HC-80/U
ISQ 02	1,9	3,8	8,3	*	3,7	HC-80/U
ISQ 03	1,9	3,8	8,3	0,71	3,7	HC-80/U
ISQ 04	-	4,9	11,8	0,71	5,6	HC-18/U, HC-43/U + HC-49/U
ISQ 05	-	4,9	11,8	*	5,6	HC-18/U, HC-43/U + HC-49/U
ISQ 06	2,4	4,9	11,8	0,71	5,6	HC-18/U, HC-43/U + HC-49/U
ISQ 07	2,4	4,9	11,8	*	5,6	HC-18/U, HC-43/U + HC-49/U
ISQ 08	-	4,9	11,8	1,30	5,6	HC-25/U, HC-42/U + HC-50/U

Technische Daten:

Folie: MYLAR
Materialstärke: 0,127 mm
Hitzebeständigkeit: 250°C
Durchschlagfestigkeit: 9 KV

Technical Data:

Foil: MYLAR
Thickness: 0,127 mm
Heat resistance: 250°C
Dielectric Strength: 9 KV

Caractéristiques techniques:

Feuille: MYLAR
Épaisseur: 0,127 mm
Résistance à la chaleur: jusqu'à 250°C
Rigidité diélectrique: 9 KV

Technische Daten	Technical Data	Caractéristiques techniques		
------------------	----------------	-----------------------------	--	--

	C, DIL..., PF, PK PQ, SK, PEK	PGS	TF	PIC
Kontaktmaterial: Körper Contact material: shell Matière du contact: corps		Messing Brass Laiton		Messing Brass Laiton
Oberfläche der Kontakthülse: Gold/Zinn Contact shell surface: gold/tin Revêtement du corps du contact: or/étain		Ni + 0,2 µm Au Ni + 5 µm Sn Lötfähigkeit / Solderability / Soudabilité DIN 40046		Ni + 0,2 µm Au Ni + 5 µm Sn
Innenfederkontakt: Material/Oberfläche Contact spring: material/surface Ressort de contact: matière/finition		Beryllium Cu 3 µm Ni + 0,75 µm Au		Beryllium Cu Ni + 0,75 µm Au
Kontaktwiderstand/Contact resistance/ Résistance de contact		≤ 4 mOhm		≤ 4 mOhm
Kontaktwiderstand nach 1000 Zyklen: Contact resistance after 1000 cycles: Résistance de contact après 1000 cycles		≤ 7 mOhm		≤ 7 mOhm
Durchgangswiderstand/Transition resistance/ Résistance de transition		≤ 10 mOhm		≤ 10 mOhm
Schockfestigkeit/Shock resistance/ Résistance aux chocs:		50 g		50 g
Vibrationsfestigkeit max.: Vibration resistance max.: Résistance aux vibrations max.:		15 g		15 g
Kapazität zwischen zwei benachbarten Kontakten/ Capacity between two adjacent contacts/ Capacité entre deux contacts voisins:		≤ 0,4 pF		≤ 0,75 pF bei / at/ à 2,54 mm ≤ 0,3 pF bei/ at/ à 7,62 mm
Nennstrom/ Current rating/ Courant nominal:		1,5 A		1,5 A
Nennspannung/ Nominal voltage/ Tension nominale:	60 V DC	150 V DC	100 V DC	100 V DC
Prüfspannung/ Test voltage/ Tension d'essai:		1000 V		
Isolierkörper: Material Insulator: material Matière du corps isolant:	Polysulfon GV Polysulfone GF Polysulfone, renforcé par fibres de verre	Polysulfon GV Polysulfone GF Polysulfone, renforcé par fibres de verre	PTFE (Teflon)	Trägerband: Laminat Carrier strip: Laminat Bande de support: Laminat
Temperaturbereich: Temperature range: Gamme de température:	-65° C... +180° C (10 sec. 260° C)	-55° C... +155° C	-200° C... +260° C	Löttemperatur max. Soldering temp. max. Température à souder max. 260° C/sec
Brennbarkeitsklasse/ Flammability class/ Classe de combustibilité:		UL 94 V-0	UL 94 SE-0	UL 94 V-0
Isolationswiderstand/ Insulation resistance/ Résistance d'isolement:		> 10 ¹³ Ohm	> 10 ¹⁸ Ohm	> 10 ¹⁴ Ohm
Steckfähigkeit für Anschlüsse: Plugability for pins: Raccordements possibles:		0,22 x 0,25 mm bis/ to/ à 0,40 x 0,55 mm Ø 0,4... 0,56 mm		
Einstecktiefe für Anschlüsse: Insertion depth for pins: Profondeur d'insertion:		2,5... 3,6 mm		
Steck-/ Ziehkräfte, Typ: Insertion/ Extraction force, Typ: Force d'enfichage et d'extraction:	4 Lamellen Kont., 4-clip cont., Cont. à 4 lamelles 1,8 N/ 1,4 N 6 Lamellen Kont., 6-clip cont., Cont. à 6 lamelles 0,74 N/ 0,52 N	6 Lamellen Kontakt 6-clip contact Contact à 6 lamelles 1,27 N/ 0,3 N	4 Lamellen Kont., 4-clip cont., Cont. à 4 lamelles 1,8 N/ 1,4 N 6 Lamellen Kont., 6-clip cont., Cont. à 6 lamelles 0,74 N/ 0,52 N	4 Lamellen Kontakt 4-clip contact Contact à 4 lamelles 1,8 N/ 1,4 N

C → E 12
DIL → E 5 – 10
PF → E 25

PK → E 3 – 4
PQ → E 31
SK → E 3 – 4

PEK → E 9
PGS → E 17 – 19

TF → E 26
PIC → E 11