

Abmessungen / Dimensions / Dimensions:

Diese Zeichnungen lassen sich aus dem Internet (www.contrinex.com) herunterladen.
Ces dessins peuvent être téléchargés depuis Internet (www.contrinex.com).
These drawings can be downloaded from Internet (www.contrinex.com).

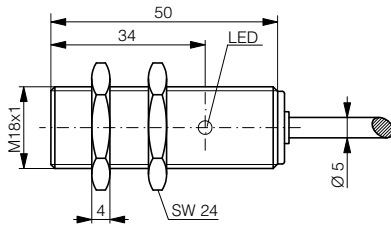

DW-AD-50#-M18

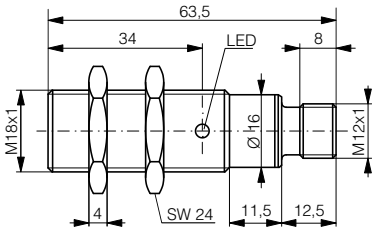

DW-AS-50#-M18-002

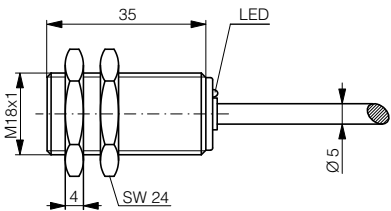

DW-AD-50#-M18-120

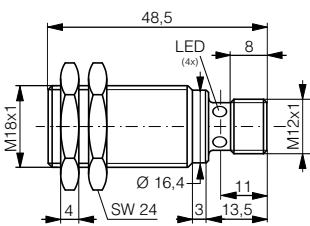

DW-AS-50#-M18-120

Ansprechkurve* / Courbe de réponse* / Response diagram*:

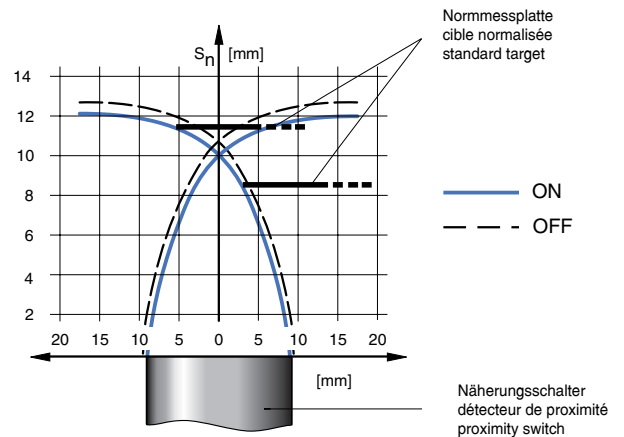

Einbau / Montage / Installation:

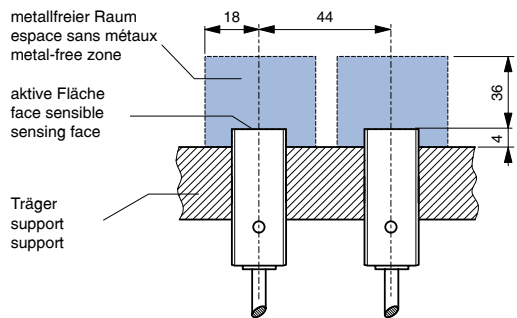

* typische Werte / valeurs typiques / typical values

Reduktionsfaktoren* / Coefficients de réduction* / Correction factors*

| | | | | | | | | | |
|--------------|-----|--------|------|-----------|------|---------|------|---------------------|------|
| Stahl FE 360 | | Kupfer | | Aluminium | | Messing | | Edelstahl V2A | |
| Acier FE 360 | 1,0 | cuivre | 0,20 | aluminium | 0,26 | laiton | 0,33 | acier INOX V2A | 0,63 |
| Steel FE 360 | | copper | | aluminum | | brass | | stainless steel V2A | |

Typenspektrum / Types disponibles / Available types:

| Artikelnummer Numéro d'article Part number | Typenbezeichnung désignation type reference | Schaltung polarité polarity | Anschluss raccordement connection | Ausgang sortie output |
|--|---|-----------------------------------|---|---------------------------------|
| 320 020 706 | DW-AD-501-M18 | NPN | Kabel / câble / cable | Schliesser / à fermeture / N.O. |
| 320 020 746 | DW-AD-502-M18 | NPN | Kabel / câble / cable | Öffner / à ouverture / N.C. |
| 320 020 717 | DW-AD-503-M18 | PNP | Kabel / câble / cable | Schliesser / à fermeture / N.O. |
| 320 020 739 | DW-AD-504-M18 | PNP | Kabel / câble / cable | Öffner / à ouverture / N.C. |
| 320 020 912 | DW-AS-501-M18-002 | NPN | Stecker / connecteur / connector S12 | Schliesser / à fermeture / N.O. |
| 320 020 855 | DW-AS-502-M18-002 | NPN | Stecker / connecteur / connector S12 | Öffner / à ouverture / N.C. |
| 320 020 913 | DW-AS-503-M18-002 | PNP | Stecker / connecteur / connector S12 | Schliesser / à fermeture / N.O. |
| 320 020 856 | DW-AS-504-M18-002 | PNP | Stecker / connecteur / connector S12 | Öffner / à ouverture / N.C. |
| 320 120 361 | DW-AD-501-M18-120 | NPN | Kabel / câble / cable | Schliesser / à fermeture / N.O. |
| 320 120 362 | DW-AD-502-M18-120 | NPN | Kabel / câble / cable | Öffner / à ouverture / N.C. |
| 320 120 363 | DW-AD-503-M18-120 | PNP | Kabel / câble / cable | Schliesser / à fermeture / N.O. |
| 320 120 364 | DW-AD-504-M18-120 | PNP | Kabel / câble / cable | Öffner / à ouverture / N.C. |
| 320 120 366 | DW-AS-501-M18-120 | NPN | Stecker / connecteur / connector S12 | Schliesser / à fermeture / N.O. |
| 320 120 367 | DW-AS-502-M18-120 | NPN | Stecker / connecteur / connector S12 | Öffner / à ouverture / N.C. |
| 320 120 368 | DW-AS-503-M18-120 | PNP | Stecker / connecteur / connector S12 | Schliesser / à fermeture / N.O. |
| 320 120 369 | DW-AS-504-M18-120 | PNP | Stecker / connecteur / connector S12 | Öffner / à ouverture / N.C. |

Der Einsatz dieser Geräte in Anwendungen, wo die **Sicherheit von Personen** von deren Funktion abhängt, ist **unzulässig**. Änderungen und Liefermöglichkeiten vorbehalten. Ces détecteurs **ne peuvent être utilisés** dans des applications où la **protection** ou la **sécurité de personnes** est concernée. Sous réserve de modifications et de possibilités de livraison. These proximity switches **must not be used** in applications where the **safety of people** is dependent on their functioning. Terms of delivery and rights to change design reserved.

INDU500-M18 / page 2-3 / rev. 7 / 7.07.05 - MDM

Induktiver Näherungsschalter Détecteur de proximité inductif Inductive proximity switch



Durchmesser
Diamètre
Diameter

Schaltabstand
Portée
Operating distance

Einbau
Montage
Mounting

Anschlusschemen / Schémas de raccordement / Wiring diagrams

*($U_B = 20 \dots 30 \text{ VDC}$, $T_A = 23 \text{ °C} \pm 5 \text{ °C}$)

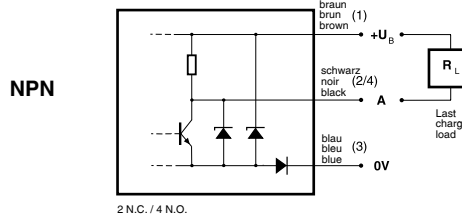
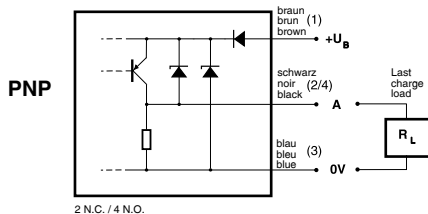

Steckerbelegung (Gerät)
Attribution des pins (appareil)
Pin assignment (device)

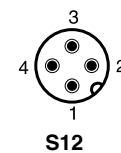

Abmessungen / Dimensions / Dimensions:

Diese Zeichnungen lassen sich aus dem Internet (www.contrinex.com) herunterladen.
 Ces dessins peuvent être téléchargés depuis Internet (www.contrinex.com).
 These drawings can be downloaded from Internet (www.contrinex.com).

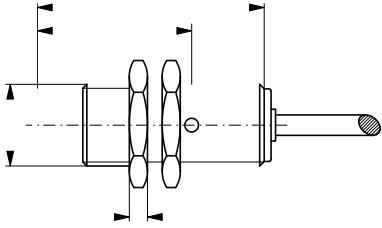

DW-AD-51#-M18

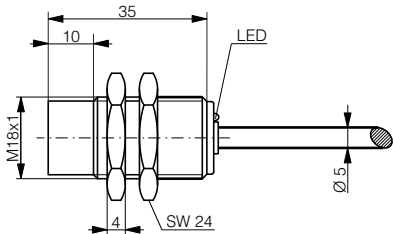

DW-AD-51#-M18-120

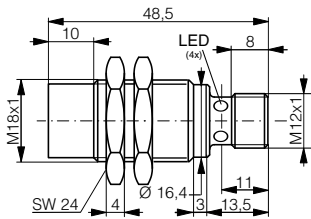

DW-AS-51#-M18-120

* typische Werte / valeurs typiques / typical values

Ansprechkurve* / Courbe de réponse* / Response diagram*:

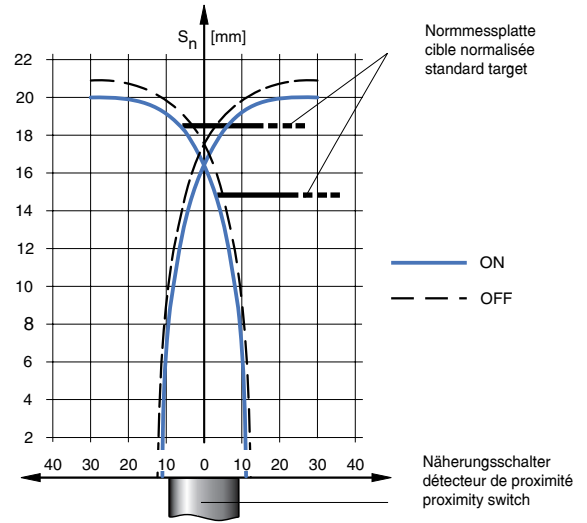

Einbau / Montage / Installation:

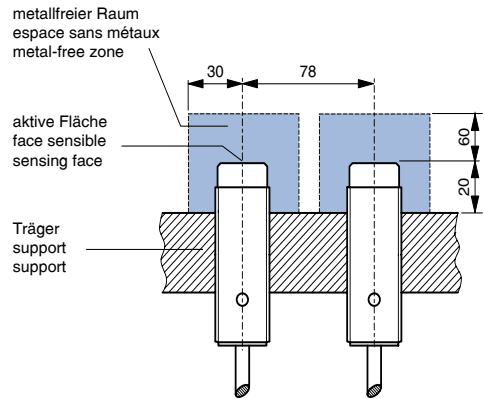

Reduktionsfaktoren* / Coefficients de réduction* / Correction factors*

| | | | | | | | | | |
|--------------|------------|--------|-------------|-----------|-------------|---------|-------------|---------------------|-------------|
| Stahl FE 360 | | Kupfer | | Aluminium | | Messing | | Edelstahl V2A | |
| Acier FE 360 | 1,0 | cuivre | 0,35 | aluminium | 0,40 | laiton | 0,45 | acier INOX V2A | 0,66 |
| Steel FE 360 | | copper | | aluminum | | brass | | stainless steel V2A | |

Typenspektrum / Types disponibles / Available types:

| Artikelnummer Numéro d'article Part number | Typenbezeichnung désignation type reference | Schaltung polarité polarity | Anschluss raccordement connection | Ausgang sortie output |
|--|---|-----------------------------------|---|---------------------------------|
| 320 120 214 | DW-AD-511-M18 | NPN | Kabel / câble / cable | Schliesser / à fermeture / N.O. |
| 320 120 260 | DW-AD-512-M18 | NPN | Kabel / câble / cable | Öffner / à ouverture / N.C. |
| 320 120 221 | DW-AD-513-M18 | PNP | Kabel / câble / cable | Schliesser / à fermeture / N.O. |
| 320 120 229 | DW-AD-514-M18 | PNP | Kabel / câble / cable | Öffner / à ouverture / N.C. |
| 320 120 293 | DW-AS-511-M18-002 | NPN | Stecker / connecteur / connector S12 | Schliesser / à fermeture / N.O. |
| 320 120 266 | DW-AS-512-M18-002 | NPN | Stecker / connecteur / connector S12 | Öffner / à ouverture / N.C. |
| 320 120 278 | DW-AS-513-M18-002 | PNP | Stecker / connecteur / connector S12 | Schliesser / à fermeture / N.O. |
| 320 120 295 | DW-AS-514-M18-002 | PNP | Stecker / connecteur / connector S12 | Öffner / à ouverture / N.C. |
| 320 120 371 | DW-AD-511-M18-120 | NPN | Kabel / câble / cable | Schliesser / à fermeture / N.O. |
| 320 120 372 | DW-AD-512-M18-120 | NPN | Kabel / câble / cable | Öffner / à ouverture / N.C. |
| 320 120 373 | DW-AD-513-M18-120 | PNP | Kabel / câble / cable | Schliesser / à fermeture / N.O. |
| 320 120 374 | DW-AD-514-M18-120 | PNP | Kabel / câble / cable | Öffner / à ouverture / N.C. |
| 320 120 376 | DW-AS-511-M18-120 | NPN | Stecker / connecteur / connector S12 | Schliesser / à fermeture / N.O. |
| 320 120 377 | DW-AS-512-M18-120 | NPN | Stecker / connecteur / connector S12 | Öffner / à ouverture / N.C. |
| 320 120 378 | DW-AS-513-M18-120 | PNP | Stecker / connecteur / connector S12 | Schliesser / à fermeture / N.O. |
| 320 120 379 | DW-AS-514-M18-120 | PNP | Stecker / connecteur / connector S12 | Öffner / à ouverture / N.C. |

Der Einsatz dieser Geräte in Anwendungen, wo die **Sicherheit von Personen** von deren Funktion abhängt, ist **unzulässig**. Änderungen und Liefermöglichkeiten vorbehalten. Ces détecteurs **ne peuvent être utilisés** dans des applications où la **protection** ou la **sécurité de personnes** est concernée. Sous réserve de modifications et de possibilités de livraison. These proximity switches **must not be used** in applications where the **safety of people** is dependent on their functioning. Terms of delivery and rights to change design reserved.

INDU500-M18 / page 4-5 / rev. 7 / 7.07.05 - MDM